

little tikes®

172854E3

XIM172854E3-1 - 11/13

www.littletikes.com

www.littletikes.co.uk

www.littletikes.fr

www.littletikes.es

www.littletikes.nl

www.littletikes.pl

ENGLISH

WOODSIDE COTTAGE PLAYHOUSE™

Ages: 2 years & up
Please save sales receipt for proof of purchase.

WARNING:
ADULT ASSEMBLY REQUIRED.

- Keep these instructions for future reference.
- Prior to assembly, this package contains small parts: hardware which is a choking hazard and may contain sharp edges and sharp points. Keep away from children until assembled.
- Protect your eyes. Always wear safety glasses when assembling.
- This product is intended for outdoor domestic family use only.
- This product does not require stain or varnish. If you choose to add stain or varnish, be sure to select materials that comply with the applicable safety requirements for lead, heavy metals, and phthalates in children's products.

CONSUMER SERVICE
TOLL-FREE NUMBER:

United States:
www.littletikes.com
1-800-321-0183 Monday - Friday
The Little Tikes Company
2180 Barlow Road
Hudson, OH 44236
E-mail: littletikes.cares@littletikescare.com

United Kingdom:
www.littletikes.co.uk
Little Tikes
MGA Entertainment (UK) Ltd
50 Presley Way
Crownhill
Milton Keynes MK8 0ES
Bucks, UK
E-mail: Info.LittleTikes@mga.com



Printed in Poland. D.R. ©2013 The Little Tikes Company
© The Little Tikes Company, an MGA Entertainment company. LITTLE TIKES® is a trademark of Little Tikes in the U.S. and other countries. All logos, names, characters, likenesses, images, slogans, and packaging appearance are the property of Little Tikes. Please keep this address and packaging for reference since it contains important information. Contents, including specifications and colors, may vary from photos depicted on package. Instructions included. Please remove all packaging including tags, ties & tacking stitches before giving this product to a child.

LIMITED WARRANTY

The Little Tikes Company makes fun, high quality toys. We warrant to the original purchaser that this product is free of defects in materials or workmanship for one year* from the date of purchase (dated sales receipt is required for proof of purchase). At the sole election of The Little Tikes Company, the only remedies available under this warranty will be either replacement of the defective part of the product or refund the purchase price of the product. This warranty is valid only if the product has been assembled and maintained per the instructions. This warranty does not cover abuse, accident, cosmetic issues such as fading or scratches from normal wear, or any other cause not arising from defects in material and workmanship. *The warranty period is three (3) months for daycare or commercial purchasers.

U.S.A and Canada: For warranty service or replacement part information, please visit our website at www.littletikes.com, call 1-800-321-0183 or write to: Consumer Service, The Little Tikes Company, 2180 Barlow Road, Hudson OH 44236, U.S.A. Some replacement parts may be available for purchase after warranty expires—contact us for details.

Outside U.S.A and Canada: Contact place of purchase for warranty service. This warranty gives you specific legal rights, and you may also have other rights, which vary from country/state to country/state. Some countries/states do not allow the exclusion or limitation of incidental or consequential damages, so the above limitation or exclusion may not apply to you.

Please keep this manual as it contains important information.

Adult assembly required / Le montage doit être effectué par un adulte / Debe ser armado por un adulto

Parts List / Liste des Pieces / Lista de Partes

A. Back Wall
Mur arrière / Pared trasera

B. Roof with Peak
Toit avec faite / Techo con pico

C. Roof without Peak
Toit sans faite / Techo sin pico

D. Front Wall
Mur avant / Pared delantera

E. Side Walls (2)
Murs latéraux (2) / Paredes laterales (2)

F. Front Door Support
Support de porte avant / Soporte de la puerta delantera

G. Front Gable
Pignon avant / Frontón delantero

H. Back Gable
Pignon arrière / Frontón trasero

I. Right Side Fence
Clôture du côté droit / Cerca lateral derecha

J. Side Gable
Pignon latéral / Frontón lateral

K. Door Arch
Arc de porte / Arco de la puerta

L. Door Threshold
Seuil de porte / Door Threshold

M. Door
Porte / Puerta

N. Shutters (2)
Volets (2) / Postigos (2)

O. Left Side Fence
Clôture du côté gauche / Cerca lateral izquierda

P. Countertop
Plan de travail / Encimera

Q. Faucet
Robinet / Grifo

R. Faucet Fastener
Fixation du robinet / Tornillo del grifo

S. Knob
Bouton / Perilla

T. Door Hinge
Charnière de porte / Bisagra de la puerta

Z. Window
Fenêtre / Ventana

Visit our website at www.littletikes.com to register your product online and to enter our sweepstakes. (No purchase necessary)

Tools required (not included):
Outils Requis (ne sont pas inclus):
Herramientas Requeridas (no se incluye):

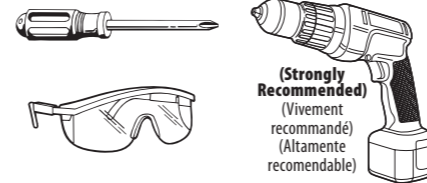

(Strongly Recommended)
(Vivement recommandé)
(Altamente recomendable)

Two (2) people are recommended for this assembly.
Nous conseillons que deux (2) personnes effectuent cet assemblage.
Se recomiendan dos (2) personas para el montaje.

Hardware Pack / Liste de visserie / Piezas para montaje

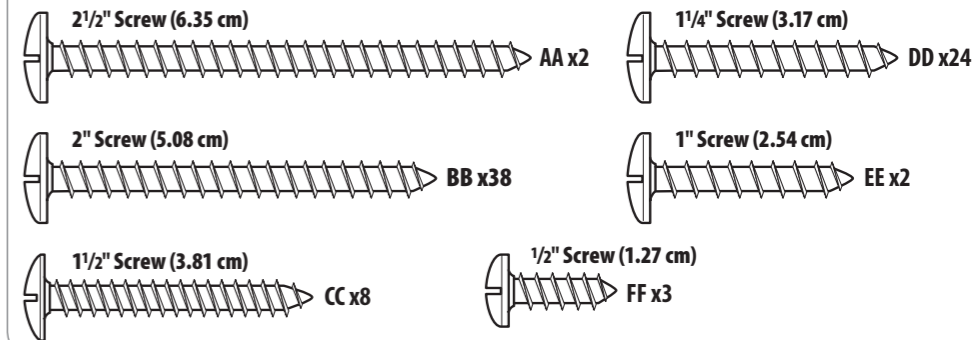

Woodside Assembly / Assemblage des côtés en bois / Montaje de la casita

1
Attach side walls (E) to back wall (A). Secure each wall using screws BB (x5 each side) at locations shown.
Montez les murs latéraux (E) sur le mur arrière (A). Fixez chaque mur avec des vis BB (5 de chaque côté) aux endroits indiqués.
Acople las paredes laterales (E) a la pared trasera (A). Fije cada pared con tornillos BB (5 a cada lado) en los lugares indicados.

2
Attach front wall (D) to side wall (E). Secure wall using screws BB (x5 at locations shown).
Montez le mur avant (D) sur le mur latéral (E). Fixez le mur avec 5 vis BB aux endroits indiqués.
Acople la pared delantera (D) a la pared lateral (E). Fijela con 5 tornillos BB en los lugares indicados.

3
Attach front door support (F) to side wall (E). Secure wall using screws BB (x4 at 4 locations shown).
Montez le support de porte avant (F) sur le mur latéral (E). Fixez le mur avec 4 vis BB aux 4 endroits indiqués.
Acople el soporte de la puerta delantera (F) a la pared lateral (E). Fije la pared con 4 tornillos BB en los 4 lugares indicados.

4
Place door threshold (L) between front door support (F) and front wall (D). Be sure round arch of threshold is facing out and opening for door is on the left side (as shown). Push walls together while securing with screws DD (x4 at 4 locations shown).
Placez le seuil de la porte (L) entre le support de porte avant (F) et le mur avant (D). Assurez-vous que l'arc cintré du seuil est orienté vers l'extérieur et que la porte s'ouvre sur le côté gauche (comme indiqué). Emboîtez les murs tout en les fixant avec 4 vis DD à chacun des 4 endroits indiqués.
Coloque el umbral de la puerta (L) entre el soporte de la puerta delantera (F) y la pared delantera (D). Asegúrese que el lado redondeado del umbral mire hacia afuera y que la abertura de la puerta quede al lado izquierdo (tal y como se muestra). Empuje las paredes para que queden unidas mientras las fija con 4 tornillos DD en los 4 lugares indicados.



Door Assembly / Assemblage de la porte / Montaje de la puerta

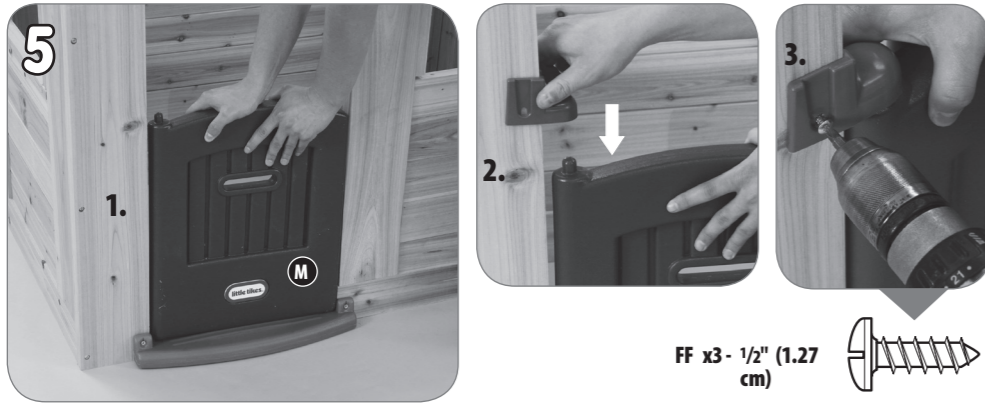

- 1. Place door (M) into opening on (left side) door threshold (L).** / 1. Placez la porte (M) dans l'ouverture sur le seuil de la porte (côté gauche) (L).
1. Coloque la puerta (M) en la abertura (lado izquierdo) del umbral de la puerta (L).
- 2. Hold door in place, and slide door hinge (W) onto the top of door as shown.** / 2. Tenez la porte en place et faites glisser la charnière de porte (W) sur le dessus de celle-ci comme indiqué. / 2. Sostenga la puerta y deslice la bisagra (W) en la parte superior de la puerta tal y como se muestra.
- 3. Secure door hinge using screw FF x 3 (1 screw on each side of hinge - front, back & side).** / 3. Fixez la charnière de la porte avec 3 vis FF (1 vis de chaque côté de la charnière - avant, arrière et côté). / 3. Asegure la bisagra con 3 tornillos FF (1 a cada lado de la bisagra, es decir, adelante, atrás y al costado).

FF x3 - 1/2" (1.27 cm)

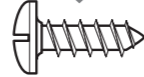

Shutter & Window Assembly / Assemblage des volets et de la fenêtre / Montaje de la ventana y postigos

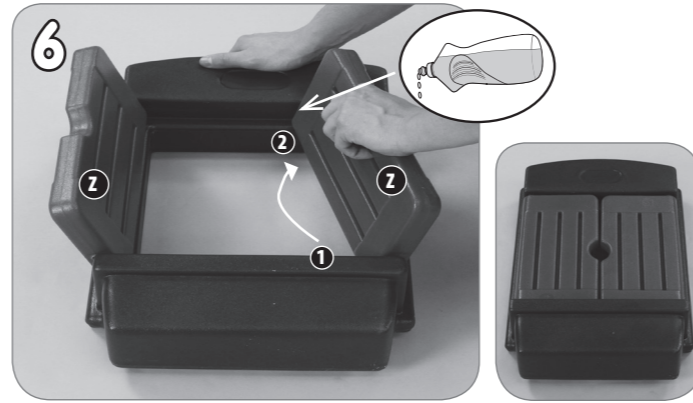

Lay window (Z) flat. Insert shutter (N) into opening on window, rotate opposite end of shutter to secure in place. NOTE: Shutters are interchangeable.

Placez la fenêtre (Z) à plat. Insérez le volet (N) dans l'ouverture de la fenêtre, tournez l'extrémité opposée du volet pour le fixer en place. REMARQUE : les volets sont interchangeables.

Apoye la ventana (Z) de manera que quede horizontal. Coloque los postigos (N) en la abertura de la ventana. Gire el extremo opuesto de cada postigo para asegurarlo en su sitio. NOTA: Los postigos son intercambiables.



Place assembled window (Z) into opening on front wall (D), hold in place.

Placez la fenêtre assemblée (Z) dans l'ouverture du mur avant (D), maintenez-la en place.

Coloque la ventana armada (Z) en la abertura de la pared delantera (D). Sosténgala en su lugar.

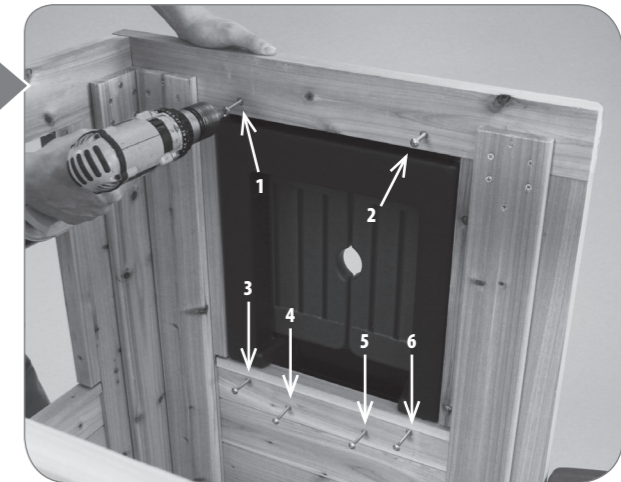

Secure window to front wall using screws BB x6 at locations shown

Fixez la fenêtre sur le mur avant avec 6 vis BB aux endroits indiqués.

Fijela a la pared delantera con 6 tornillos BB en los lugares indicados.

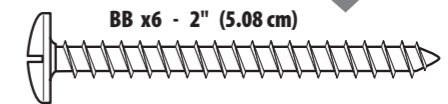

Countertop Assembly / Assemblage du plan de travail / Montaje de la encimera

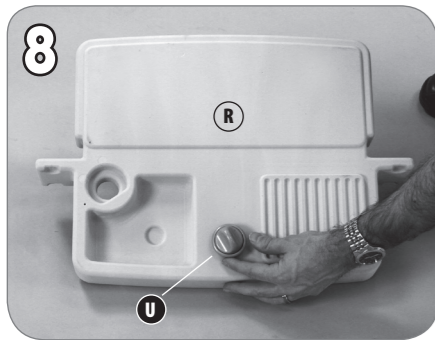

Insert knob (U) into countertop (R) as shown. Push into place.

Insérez le bouton (U) dans le plan de travail (R) comme indiqué. Mettez-le en place en appuyant.

Coloque la perilla (U) en la encimera (R) tal y como se muestra. Empújela para asentarla en su lugar.

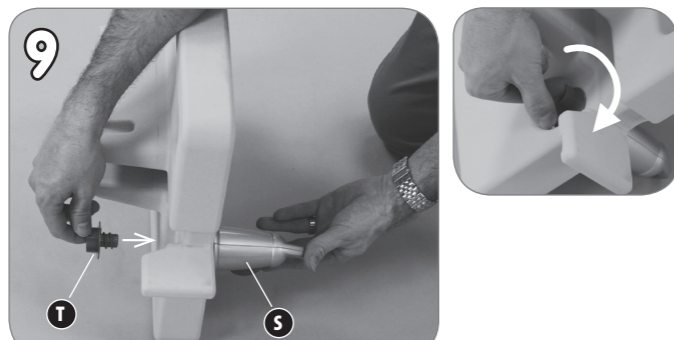

Insert faucet (S) into countertop (R) as shown. Secure faucet from underneath using faucet fastener (T).

Insérez le robinet (S) dans le plan de travail (R) comme indiqué. Fixez le robinet par en dessous à l'aide de la fixation du robinet (T).

Coloque el grifo (S) en la encimera (R) tal y como se muestra. Desde abajo fije el grifo con el tornillo correspondiente (T).

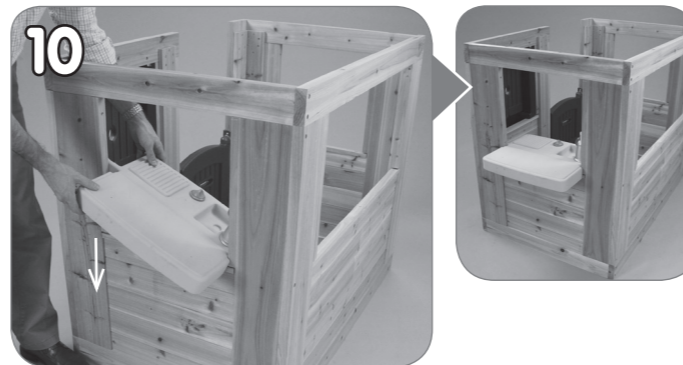

Slide assembled countertop (R) into side wall (E) as shown. Push into place.

Faites coulisser le plan de travail assemblé (R) dans le mur latéral (E) comme indiqué. Mettez-le en place en appuyant.

Deslice la encimera montada (R) en la pared lateral (E) tal y como se muestra. Empújela para asentarla en su lugar.

Secure countertop to wall using screws AA(2), DD(4) & EE(2) at locations shown. (Outside of wall will use 2 EE screws. Inside of wall will use 6 screws - 2 AA and 4 DD).

Fixez le plan de travail sur le mur avec des vis AA (2), DD (4) et EE (2) aux endroits indiqués. (2 vis EE sur l'extérieur du mur et 6 vis, 2 AA et 4 DD, sur l'intérieur du mur).

Fije la encimera a la pared con 2 tornillos AA, 4 DD y 2 EE en los lugares indicados. (Lado exterior de la pared: 2 tornillos EE. Lado interior de la pared: 6 tornillos, 2 AA y 4 DD).

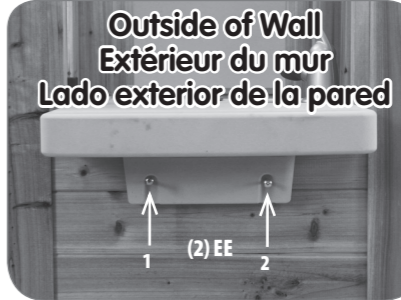

**Outside of Wall
Extérieur du mur
Lado exterior de la pared**

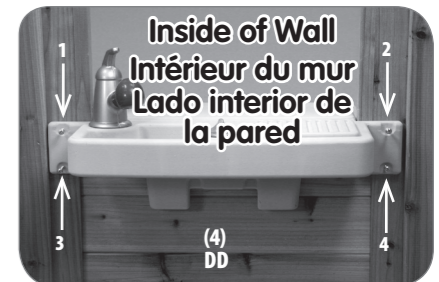
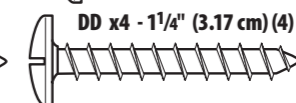
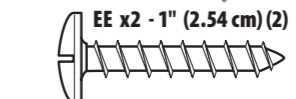

**Inside of Wall
Intérieur du mur
Lado interior de la pared**

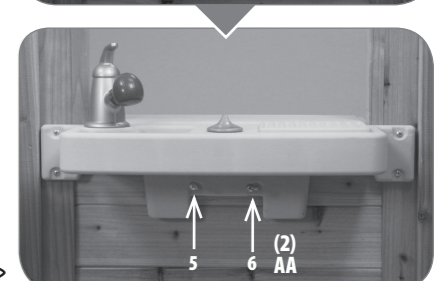

Gable Assembly / Assemblage des pignons / Montaje de los frontones

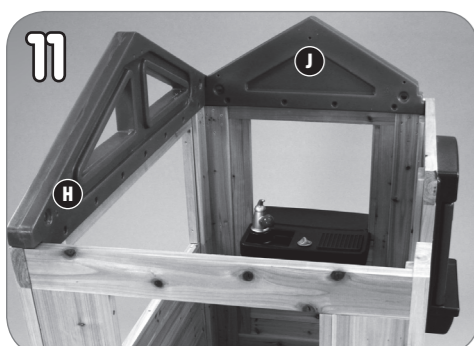

Fit back gable (H) AND side gable (J) onto back wall (A) and side wall (E). These 2 gables will fit together at corner.

Placez le pignon arrière (H) ET le pignon latéral (J) sur le mur arrière (A) et sur le mur latéral (E). Ces 2 pignons s'emboîtent dans le coin.

Encaje el frontón trasero (H) y el frontón lateral (J) en la pared trasera (A) y pared lateral (E). Estos 2 frontones quedarán unidos en la esquina.



ADD front gable (G) to front wall (D).

AJOUTEZ le pignon avant (G) sur le mur avant (D).

AGREGUE el frontón delantero (G) en la pared delantera (D).



Secure gables (H & J) using screws DD (x11) at locations shown. Gable (H) requires 7 screws. Gable (J) requires 4 screws.

Fixez les pignons (H et J) avec 11 vis DD aux endroits indiqués. Le pignon (H) nécessite 7 vis. Le pignon (J) nécessite 4 vis.

Fije los frontones (H y J) con 11 tornillos DD en los lugares indicados. El H requiere 7 tornillos. El J, 4 tornillos.

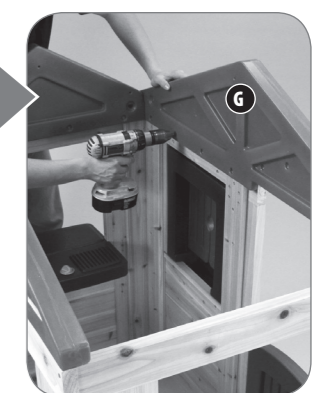
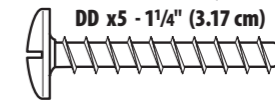
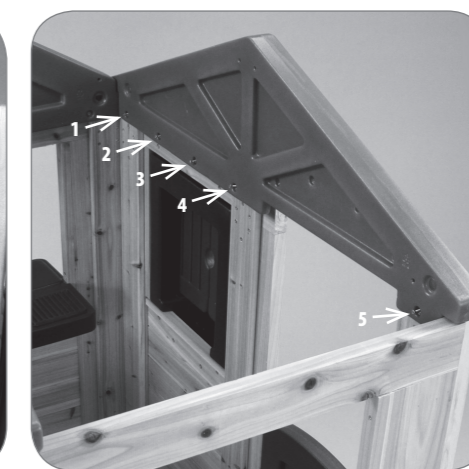
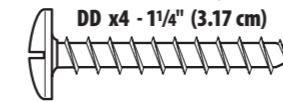
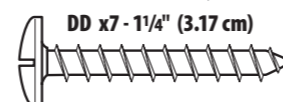

Secure gable (G) using screws DD (x5) at locations shown.

Fixez le pignon (G) avec 5 vis DD aux endroits indiqués.

Fije el frontón (G) con 5 tornillos DD en los lugares indicados.

Door Arch Assembly / Assemblage de l'arc de porte / Montaje del arco de la puerta

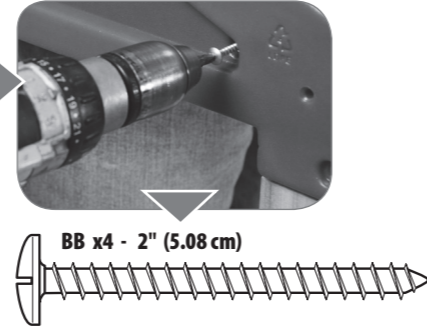
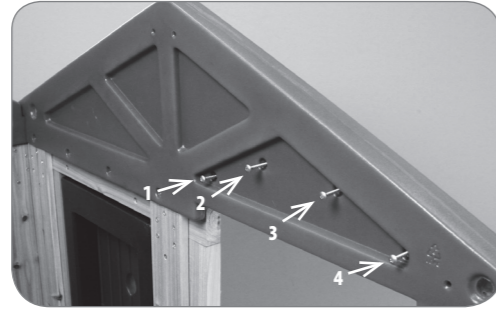

Fit door arch (K) into recessed area on front gable (G). Secure using screws BB x4 at locations shown.
 Placez l'arc de porte (K) dans la zone en retrait du pignon avant (G). Fixez avec 4 vis BB aux endroits indiqués.
 Encaje el arco de la puerta (K) en el área ranurada del frontón delantero (G). Fijelo con 4 tornillos BB en los lugares indicados.

Roof Assembly / Assemblage du toit / Montaje del techo



Place roof with peak on assembled side gable (J) as shown.
 Placez le toit avec le faite sur le pignon latéral assemblé (J) comme indiqué.
 Coloque el techo con pico en el frontón lateral armado (J) tal y como se muestra.

Place roof without peak (C) onto cottage. Roof edge will fit against side wall.
 Placez le toit sans faite (C) sur le chalet. La rive de toit s'adapte contre le mur latéral.
 Coloque el techo sin pico (C) en la casita. El borde del techo ha de encajar en la pared lateral.

Push down on top of roof peak.
 Appuyez sur le dessus du faite du toit.
 Empuisez hacia abajo el lado superior del techo.



2 people are required for this step.

(PERSON 1 - needs to hold each end down and together, as PERSON 2 - puts screws in place from the inside.)

(La PERSONNE 1 doit tenir chaque extrémité vers le bas et ensemble pendant que la PERSONNE 2 met les vis en place à partir de l'intérieur)

(PERSONA 1: necesita mantener los extremos juntos y hacia abajo mientras que la PERSONA 2 ajusta los tornillos desde adentro.)

PERSON 1: MUST be holding roof tops together at center.
 PERSONNE 1: DOIT tenir les faites de toit ensemble au centre.
 PERSONA 1: DEBE mantener juntas en el centro las dos partes superiores de los techos.



PERSON 2: Attaches roof from inside using screws BB x4 (2 each side of roof) at center locations shown.

PERSONNE 2: fixe le toit à partir de l'intérieur avec 4 vis BB (2 sur chaque côté du toit) aux endroits centraux indiqués.

PERSONA 2: Asegura el techo desde adentro con 4 tornillos BB (2 a cada lado del techo) en los lugares centrales indicados.

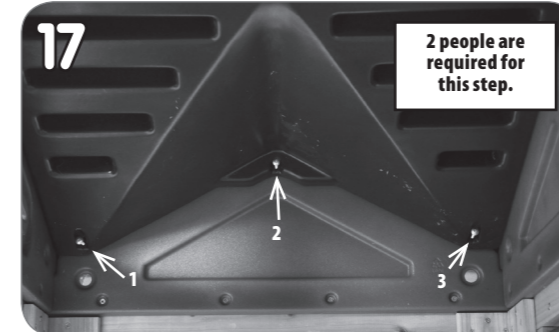
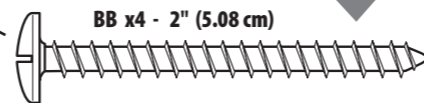

2 people are required for this step.

Secure peak side of roof using screws BB x3 at locations shown.

Fixez le côté à faite du toit avec 3 vis BB aux endroits indiqués.
 Fije el lado del pico del techo con 3 tornillos BB en los lugares indicados.

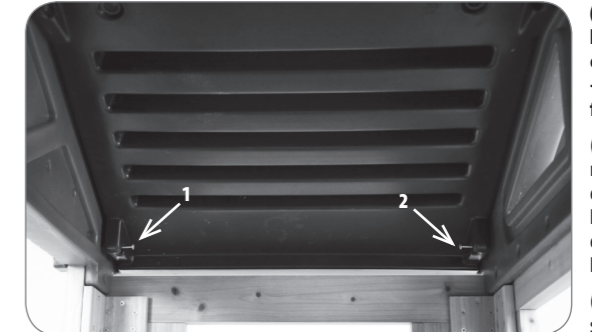

Secure opposite peak side of roof using screws BB x2 at locations shown.

Fixez le côté à faite opposé du toit avec 2 vis BB aux endroits indiqués.
 Fije el lado opuesto al pico del techo con 2 tornillos BB en los lugares indicados.

(PERSON 1 - needs to hold down outside corners, as PERSON 2 - puts screws in place from the inside.)

(La PERSONNE 1 doit maintenir les coins extérieurs pendant que la PERSONNE 2 visse en place à partir de l'intérieur.)

(PERSONA 1: necesita sostener las esquinas exteriores mientras que la PERSONA 2 ajusta los tornillos desde adentro.)

Fence Assembly / Assemblage de la clôture / Montaje de las cercas



Attach left side fence (P) to the door side of cottage as shown. Align edge of fence to edge of cottage and secure using screws CC x4 (2 screws to each side)

Fixez la clôture du côté gauche (P) sur le côté de la porte du chalet comme indiqué. Alignez le bord de la clôture sur le bord du chalet et fixez avec 4 vis CC (2 de chaque côté).

Acople la cerca lateral izquierda (P) en el lado de la puerta de la casita tal y como se muestra. Alinee el borde de la cerca con el borde de la casita y asegúrela con 4 tornillos CC (2 de cada lado).

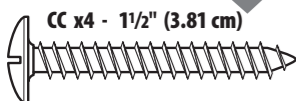

Attach right side fence (O) to the window/countertop side of cottage as shown. Align edge of fence to edge of cottage and secure using screws CC x4 (2 screws to each side).

Fixez la clôture du côté droit (O) sur le côté avec fenêtre/plan de travail du chalet comme indiqué. Alignez le bord de la clôture sur le bord du chalet et fixez avec 4 vis CC (2 de chaque côté).

Acople la cerca lateral derecha (O) en el lado de la ventana/encimera de la casita tal y como se muestra. Alinee el borde de la cerca con el borde de la casita y asegúrela con 4 tornillos CC (2 de cada lado).

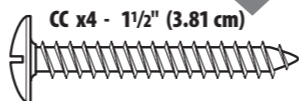
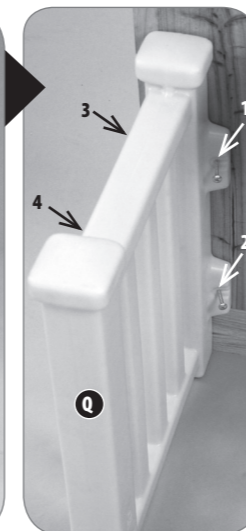

Decal Placement / Placement d'autocollants / Colocación de calcomanías

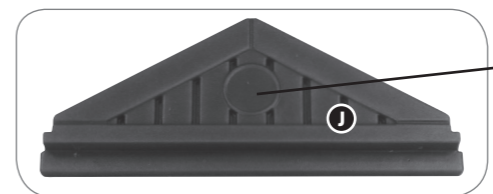
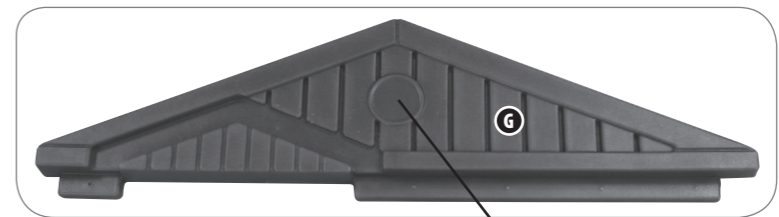

Vent Decals (x 2)
Apply 1 vent decal to Front Gable (G), and 1 vent decal to Side Gable (J).
 Décalcomanies de ventilation (x 2)
 Appliquez 1 décalcomanie de ventilation sur le pignon avant (G) et 1 décalcomanie de ventilation sur le pignon latéral (J).
 Calcomanías de respiraderos (2)
 Aplique 1 calcomanía de respiradero en el frontón delantero (G) y 1 en el lateral (J).



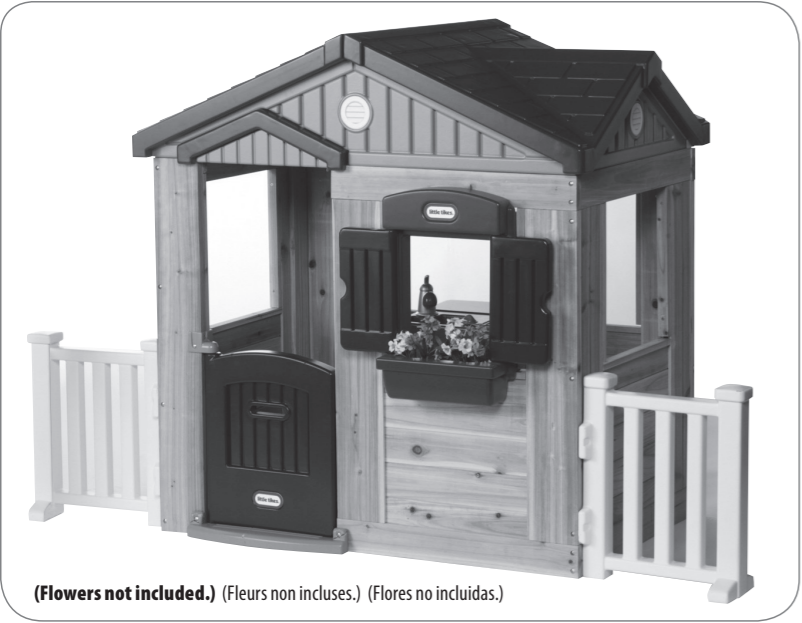

(Flowers not included.) (Fleurs non incluses.) (Flores no incluidas.)

FRANÇAIS

WOODSIDE COTTAGE PLAYHOUSE™

Âge : 2 ans et plus

Prière de conserver le reçu comme preuve d'achat.

⚠ ATTENTION : UN ADULTE DOIT EFFECTUER L'ASSEMBLAGE.

- Conserver ces instructions à titre de référence.
- Avant l'assemblage du produit, ce paquet contient des petites pièces de matériel qui peuvent présenter un risque d'étouffement, et des bords et des arrondis tranchants. Tenir hors de portée des enfants avant l'assemblage complet.
- Il est recommandé de se protéger les yeux lors du montage en portant des lunettes de sécurité.
- Ce produit n'est conçu que pour une utilisation domestique et familiale, à l'extérieur.
- Ce produit ne nécessite pas de teinture ou de vernis. Si vous choisissez d'ajouter une teinture ou un vernis, veuillez à sélectionner des matériaux conformes aux exigences de sécurité applicables concernant le plomb, les métaux lourds et les phtalates dans les produits pour enfants.

SERVICE CONSOMMATEURS

www.littletikes.fr

Little Tikes

MGA Entertainment Netherlands BV

klantenservice@mgae.com

Fax : +31 (0)20 659 8034



Imprimé en Pologne.

© The Little Tikes Company, et MGA Entertainment company. LITTLE TIKES® est une marque de commerce de Little Tikes aux États-Unis et dans d'autres pays. Tous les logos, noms, caractères, similitudes, images, slogans et apparence d'emballage sont la propriété de Little Tikes. Merci de conserver cette adresse et cet emballage car ils contiennent des informations importantes. Merci d'enlever l'emballage, y compris les étiquettes, liens et fils cousus, avant de donner ce jouet à un enfant. Le contenu, y compris les spécifications et les couleurs, peut varier des illustrations de l'emballage. Instructions indus.

GARANTIE

The Little Tikes Company fabrique des jouets amusants de qualité exceptionnelle. Nous garantissons à l'acheteur d'origine que ce produit est exempt de vices de matériau ou de fabrication pendant une année* à compter de la sa date d'achat (le reçu d'achat daté est exigé comme preuve d'achat). Au titre de la présente garantie, la seule responsabilité de The Little Tikes Company et le seul recours se limitent au remplacement des pièces défectueuses du produit ou au remboursement du prix d'achat du produit. La présente garantie est valable uniquement si le produit a été assemblé et entretenu conformément aux instructions fournies. La présente garantie ne couvre ni les dommages résultant d'une utilisation abusive ou d'un accident, ni l'apparence esthétique telle les décolorations ou les rayures dues à l'usage normale ou à toute autre cause ne relevant pas de vices de matériau ou de fabrication. *La période de garantie est de trois (3) mois pour les services de garderie et les acheteurs commerciaux.

États-Unis et Canada : Pour obtenir des informations sur le service de garantie ou de remplacement des pièces veuillez visiter notre site Web : www.littletikes.com, appeler le 1-800-321-0183 ou écrire à : Consumer Service, The Little Tikes Company, 2180 Barlow Road, Hudson OH 44236, U.S.A. Certaines pièces de rechange peuvent être achetées après l'expiration de la garantie – veuillez nous contacter pour obtenir de plus amples informations.

À l'extérieur des États-Unis et du Canada : Veuillez contacter le magasin où le produit a été acheté pour vous informer sur le service de garantie. La présente garantie vous offre des droits spécifiques reconnus par la loi, mais il se peut que vous ayez d'autres droits qui varient de pays / province à pays / province. Certains pays ou certaines provinces n'autorisent pas l'exclusion ou la limitation pour les dommages consécutifs ou fortuits, par conséquent la limitation ou l'exclusion qui précède peut ne pas s'appliquer à votre cas.

Gardez ce manuel car il renferme des renseignements importants.



ESPAÑOL

WOODSIDE COTTAGE PLAYHOUSE™

Edades: 2 años adelante

Por favor guarde el recibo de venta como prueba de compra.

Zapf Creation AG
Mönchrödener Str. 13
D-96472 Rödental
Tel: +49 (0) 9563 7251-0

Gedrukt in Polen.

© The Little Tikes Company, ein Unternehmen von MGA Entertainment. LITTLE TIKES® ist ein Markenzeichen von Little Tikes in den USA und anderen Ländern. Alle Logos, Namen, Gestalten, Abbilder, Images, Slogans und Verpackungsgesigns sind das Eigentum von Little Tikes. Diese Verpackungen bitte für mögliche Rückfragen aufbewahren. Sie enthält wichtige Informationen. Bitte entfernen Sie die Verpackung sowie jegliche Anhänger, Befestigungen und Fäden, bevor das Produkt in die Hände eines Kindes gelangt. Abweichungen des Inhalts in Farbe und Gestaltung gegenüber den Abbildungen auf der Verpackung vorbehalten. Anleitung enthalten.

GARANTIE

The Little Tikes Company stellt lustige, hochwertige Spielsachen her. Wir gewähren dem Erstkäufer vom Zeitpunkt des Erwerbs eine auf ein Jahr * befristete Garantie hinsichtlich Materialien und Verarbeitung (Kaufbeleg mit Datum ist erforderlich). Garantieleistungen erfolgen einzig nach dem Ermessen von The Little Tikes Company und beschränken sich auf den Ersatz des fehlerhaften Teils oder die Rückerstattung des Kaufpreises des Produktes. Garantiespruch besteht nur, wenn das Produkt den Anweisungen entsprechend zusammgebaut und gewartet wurde. Die Garantie erstreckt sich nicht auf Missbrauch, Unfall, Schönheitsfehler wie Verblissen oder Kratzer durch normale Abnutzung oder alle anderen Ursachen, die sich nicht aus Material- oder Verarbeitungsfehlern ergeben. *Die Garantiefrist beträgt drei (3) Monate für Kindertagesstätten oder kommerzielle Käufer.

Außerhalb der U.S.A und Kanadas: Kontaktieren Sie bei Garantieansprüchen die Verkaufsstelle. Diese Garantie gibt Ihnen spezifische gesetzliche Rechte. Sie mögen noch weitere Rechte haben, die von Land/Staat zu Land/Staat unterschiedlich sind. Einige Länder/Staaten gestatten nicht den Ausschluss von befallügung entstandenen oder Folgeschäden, so dass die obigen Einschränkungen auf Sie möglicherweise nicht zutreffen.



PLAYHOUSE

Età: da 2 anni in su

Conservate lo scontrino: è la vostra prova d'acquisto.

⚠ ATTENZIONE:

- IL MONTAGGIO RICHIEDE L'INTERVENTO DI ADULTI.**
- Conservare queste istruzioni per futura consultazione.
- Prima dell'assemblaggio questa confezione contiene parti di piccole dimensioni, dispositivi di fissaggio che presentano il pericolo di soffocamento e con bordi e punti possibilmente affilati. Mantenere il tavolo lontano dai bambini fino al completamento dell'assemblaggio.
- Durante l'assemblaggio, proteggetevi gli occhi con occhiali di sicurezza.
- Questo prodotto è previsto solo per uso familiare domestico all'aperto.
- Questo prodotto non richiede l'applicazione di mordente o vernici. Qualora si decida di aggiungere mordente o vernici, selezionare con cura materiali conformi ai requisiti di sicurezza applicabili per il piombo e metalli pesanti e per gli ftalati in prodotti per l'infanzia.

SERVIZIO CLIENTI

www.littletikes.it

Little Tikes Italia

Selegiochi SRL

Via Molina Nuova 9/A

20080 Binasco (Mi)

Italy

Tel: +39 02 36645100

Fax: +39 02 36645199



Stampato in Polonia.

© The Little Tikes Company, una società di MGA Entertainment. LITTLE TIKES® è un marchio di fabbrica di Little Tikes negli USA e altri Paesi. Tutti i logo, i nomi, i caratteri, le rassomiglianze, le immagini, gli slogan e i tipi di confezionamento sono proprietà di Little Tikes. Conservate questo indirizzo e la confezione per riferimento futuro, poiché contengono informazioni importanti. Il contenuto, comprese le specifiche e i colori, possono variare rispetto alle foto sulla confezione. Istruzioni incluse. Si prega di rimuovere tutti i materiali di imballaggio, incluse le etichette, i legacci e le graffette, prima di dare questo prodotto a un bambino.

GARANZIA

La Little Tikes Company fabbrica giocattoli divertenti e di ottima qualità. Garantiamo all'acquirente originale l'assenza di difetti di materiale o di manodopera del prodotto per il periodo di un anno *dalla data di acquisto (la prova d'acquisto è costituita dalla ricevuta d'acquisto datata). A sola discrezione della Little Tikes Company, gli unici rimedi disponibili secondo questa garanzia saranno la sostituzione della parte difettosa del prodotto o il rimborso del prezzo d'acquisto del prodotto medesimo. Questa garanzia è valida solo se il prodotto è stato assemblato e mantenuto secondo le istruzioni. In questa garanzia non rientrano abusi, incidenti, questioni cosmetiche come sbiadimento o sgraffiature dovute all'usura normale o a qualsiasi altra causa non derivante da difetti di materiale e manodopera. *Il periodo di garanzia è di tre (3) mesi per i commercianti o per le scuole materne.

All'esterno degli USA e del Canada: contattare il luogo d'acquisto per l'assistenza di garanzia. Questa garanzia vi conferisce diritti legali specifici e voi potete anche avere altri diritti, che variano da Paese/Stato a Paese/Stato. Alcuni Paesi/Stati non consentono l'esclusione o la limitazione di danni incidentali o consequenziali; pertanto la limitazione o l'esclusione di cui sopra potrebbe non applicarsi a voi.



DOMEK DO ZABAWY

Wiek: od 2 roku

Prosimy zachować paragon jako dowód zakupu.

⚠ OSTRZEŻENIE:

WYMAGANY MONTAŻ PRZEZ OSOBY DOROSŁE.

- Prosimy zachować tę instrukcję na wypadek ewentualnych wątpliwości.
- Niezmontowana zabawka zawiera małe części i materiały, które stwarzają niebezpieczeństwo połknięcia lub zranienia ostrymi krawędziami i narożnikami. Chronić przed dziećmi, zanim zabawka nie zostanie złożona.
- Chronić oczy. Podczas używania młotka należy zawsze nosić okulary ochronne.

- Produkt przeznaczony do użytku na zewnątrz, wyłącznie do celów prywatnych.
- Produkt nie zawiera bejca ani lakierów. Przed bejcowaniem lub lakierowaniem należy upewnić się, że wybrane materiały spełniają odpowiednie wymogi bezpieczeństwa w zakresie zawartości ołowiu, metali ciężkich i ftalanów, dotyczące produktów dla dzieci.

OBŁUGA KLIENTA

www.littletikes.pl

MGA Entertainment Poland Sp z o.o.

ul. Grottgera 15a

76-200 Ślupsk

Polska

tel. + 48 59 847 4417

fax + 48 59 847 4446



Wydrukowano w Polsce.

© The Little Tikes Company należy do concernu MGA Entertainment. LITTLE TIKES® jest znakiem towarowym Little Tikes w Stanach Zjednoczonych i innych krajach. Wszystkie logo, nazwy, znaki, wizerunki, obrazy, halasy i wygląd opakowań są własnością firmy Little Tikes. Adres i opakowanie należy zachować do konsultacji, ponieważ zawiera ważne informacje. Zawartość, w tym specyfikacja i kolory, mogą się różnić od zdjęć umieszczonych na opakowaniu. Instrukcja dołączona. Przed przekazaniem tego produktu dziecku należy usunąć całe opakowanie, w tym etykiety, taśmy i zszywki.

GWARANCJA

Firma Little Tikes produkuje wesołe zabawki wysokiej jakości. Kupujący otrzymuje od nas gwarancję, że nasz produkt jest wolny od wad w materiałach lub wykonaniu przez okres jednego roku* od daty zakupu (jako dowód zakupu wymagany jest paragon opatrzony datą). Zgodnie z decyzją firmy Little Tikes do uprawnień konsumenta w ramach reklamacji będzie należała wymiana wadliwych części lub zwrot ceny zakupu produktu. Niniejsza gwarancja ma zastosowanie wyłącznie, jeśli produkt został zmontowany i jest konserwowany zgodnie z instrukcją. Gwarancja ta nie obejmuje przypadków niewłaściwego użycia, nieszczęśliwych wypadków, kwestii kosmetycznych takich jak utrata intensywności koloru czy zadrapania powstałe w wyniku normalnego użytkowania, ani też jakichkolwiek innych powodów nie wynikających z wad w materiałach lub wykonaniu.

U.S.A i Kanada: Aby uzyskać pomoc w sprawie gwarancji, odwiedź stronę internetową www.littletikes.com, zadzwoń pod numer 1-800-321-0183 lub napisz na adres: Consumer Service, The Little Tikes Company, 2180 Barlow Road, Hudson OH 44236, U.S.A. Niektóre części wymieniane są dostępne również po upłynięciu gwarancji; w tej sprawie prosimy o kontakt z nami.

Poza granicami U.S.A i Kanady: Aby uzyskać pomoc w sprawie gwarancji, należy skontaktować się ze sprzedawcą. Gwarancja ta przynajme konsumentowi określone prawa, lecz nie ogranicza innych praw wynikających z obowiązujących przepisów prawnych, jakie mogą mu przysługiwać. W niektórych przypadkach niemożliwe będzie wyłącznie odpowiedzialności za uszkodzenia przypadkowe, a więc powyższe ograniczenia nie będą miały zastosowania.



Prosimy zachować niniejszą instrukcję obsługi – zawiera ona ważne informacje.

NEDERLANDS

SPEELHUIS

Leeftijd: 2 jaar en ouder

Bewaar a.u.b. uw kassabon als bewijs van aankoop.

⚠ WAARSCHUWING:

IN ELKAAR TE ZETTEN DOOR EEN VOLWASSENE.

- Bewaar deze handleiding voor referentie.
- Vóór montage bevat het pakket kleine onderdelen: bevestigingsmiddelen die verstikingsgevaar opleveren en die scherpe randen en punten kunnen hebben. Buiten bereik van kinderen houden totdat de montage is voltooid.
- Bescherm uw ogen. Draag altijd een veiligheidsbril tijdens het gebruik van gereedschap.
- Dit product is uitsluitend bedoeld voor gebruik buitenshuis in een gezinsomgeving.
- Dit product vereist geen verf of vernis. Als u er toch voor kiest het te verven of vernissen, moet u materialen selecteren die voldoen aan de gelden veiligheidsisen voor lood, zware metalen en ftalaten in kinderproducten.

CONSUMENTEN SERVICE

www.littletikes.nl

Little Tikes

MGA Entertainment Netherlands BV/Belgium BVBA

Sloterweg 303A,
1171 VC Badhoevedorp, Netherlands

Tel: +31 (0) 20 354 8034

Fax: +31 (0) 20 659 8034

klantenservice@mgae.com



Gedrukt in Polen.

© The Little Tikes Company, onderdeel van MGA Entertainment. LITTLE TIKES® is een handelsmerk van Little Tikes in de U.S. en andere landen. Alle logo's, namen, symbolen, gelijkenissen, afbeeldingen, slogans en verpakkingsvormen zijn het eigendom van Little Tikes. Het adres en de verpakking bevatten belangrijke informatie, bewaar beide dus goed. Verwijder al het verpakkingsmateriaal, inclusief labels, touchjes en nietjes voordat u dit product aan een kind geeft. De inhoud, met inbegrip van de specificaties en kleuren, kan afwijken van de foto's die op de verpakking zijn afgebeeld. Inclusief gebruiks-aanwijzing.

GARANTIE

The Little Tikes Company vervaardigt leuk speelgoed van hoge kwaliteit. Wij garanderen de oorspronkelijke koper dat dit product gedurende één jaar* vanaf de datum van aankoop vrij zal zijn van materiaal- en productiefouten (gedateerde verkoopbon is vereist als bewijs van aankoop). Naar keuze van The Little Tikes Company bestaan de enige rechtsmiddelen die beschikbaar zijn in het kader van deze garantie uit vervanging van het defecte onderdeel van het product of restitutie van de verkoopprijs van het product. Deze garantie is alleen geldig als het product is gemonteerd en onderhouden volgens de instructies. Deze garantie omvat geen misbruik, ongevallen, cosmetische kwesties zoals verkleuring of krassen als gevolg van normale slijtage, of een andere oorzaak dan materiaal- en productiefouten. *De garantieperiode bedraagt drie (3) maanden voor kinderdagverblijven of zakelijke klanten.

Buiten de Verenigde Staten en Canada: Neem contact op met uw verkoper voor meer informatie over de garantieservice. Deze garantie biedt u specifieke wettelijke rechten. Bovendien hebt u mogelijk nog andere rechten. Deze kunnen echter van land tot land of van staat tot staat verschillen. In sommige landen en staten is uitsluiting of beperking van incidentele of gevolgschade niet toegestaan, dus is de bovenstaande beperking of uitsluiting mogelijk niet op u van toepassing.

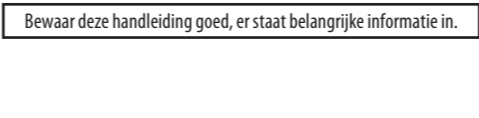

Bewaar deze handleiding goed, er staat belangrijke informatie in.

SVENSKA

LEKSTUGA

Ålder 2 år och äldre

Spara kvittot för framtida behov.

⚠ VARNING!

MÅSTE MONTERAS AV VUXEN.

- Spara dessa anvisningar för framtida bruk.
- Före montering; denna förpackning innehåller små delar: artiklar som utgör kvävningrisk och som kan ha vassa kanter och skarpa spetsar. Håll alltid delarna på avstånd från barn tills enheten har monterats.
- Skydda Dino ögon. Använd alltid säkerhetsglasögon när Du använder verktygen.
- Denna produkt är endast avsedd för familjebruk utomhus.
- Denna produkt behöver ingen bet eller fernissa. Om du väljer att använda bets eller fernissa, försäkra dig om att du väljer material som följer gällande säkerhetskrav för bly, tungmetall och ftalater i produkter för barn.

AMO OY KONSUMENTSERVICE

www.amo.fi

Importör: Amo Oy, Vanda

Tel: 02-2841153

Spara denna information.

Tryckt i Polen.

© The Little Tikes Company, ett MGA Entertainment-företag. LITTLE TIKES® är ett varumärke som tillhör Little Tikes i USA och i andra länder. Utseendet på alla logotyper, namn, figurer, avbilder, bilder, sloganer och all paketering tillhör Little Tikes. Behåll den här adressen och paketeringen som referens eftersom den innehåller viktig information. Innehåll, inklusive specifikationer och färger, kan variera från de foton som finns på paketet. Bruksanvisning ingår. Ta bort all paketering inklusive etiketter, snören och tråckelstygn innan du ger produkten till ett barn.

GARANTI

Little Tikes Company tillverkar roliga leksaker av högsta kvalitet. Vi garanterar den ursprungliga köpare att denna produkt är fri från defekter i material och utförande under ett år* från inköpsdatum (ett daterat inköpskvitto krävs som bevis). Enligt Little Tikes Companys gottfinnande är den enda göttgjörelsen under denna garanti, antingen utbyte av produktens defekta del, eller återbetaling av inköpspriset för produkten. Denna garanti gäller endast om produkten har monterats och underhållits enligt de utfärdade anvisningarna. Denna garanti gäller inte i fall av misskötsel, olycka, kosmetiska detaljer, som exempelvis blekning eller repor från normalt slitage, eller någon annan skada som orsakats av defekter i material och utförande. *Garantiperioden är tre (3) månader för daghjem och kommersiella köpare.

Utförar USA och Kanada: Kontakta säljaren för garantiservice. Denna garanti ger dig vissa lagliga rättigheter och du kan också ha andra rättigheter som varierar mellan olika länder eller stater. Visa länder/stater tillåter inte exklusion och/eller begränsning av tillfälliga skador eller följdskador, vilket innebär att överstående begränsning eller exklusion kanske inte gäller dig.



Ha denna manual efterst dom det innehåller viktig information.

DANSK

LEGEHUS

Til aldersgruppen 2 år og op

Gem venligst kvitteringen som bevis på køb.

⚠ ADVARSEL:

SAMLINGEN AF DETTE LETETØJ BØR FORETAGES AF VOKSNE.

- Bevar instruktionerne til senere reference.
- Før legetøjet samles, indeholder denne pakke små dele: isenkram, som udgør en kvælningsfare og som kan have skarpe kanter og skarpe spidser. Holdes væk fra børn, indtil det er samlet.
- Dette produkt er kun beregnet til udendørs leg for familien derhjemme.
- Det er ikke nødvendigt at give dette produkt bejds eller fernis. Hvis du vælger at give legehuset bejds eller fernis skal du sørge for at vælge materialer, der er i overensstemmelse med gældende sikkerhedsregler mht. bly, tungmetaller og phthalater i produkter til børn.

KUNDESERVICE

www.littletikes.com

TOP-TOY A/S

Roskildevej 16,

Tune

DK-4000 Roskilde

Denmark

Tel: +45 46 16 36 56

Fax: +46 46 16 36 86

Trykt i Polen.

© Little Tikes Company, en virksomhed, der tilhører MGA Entertainment. LITTLE TIKES® er et varemærke, der tilhører Little Tikes i SA og andre lande. Alle forekomster af logoer, navne, figurer, ligheder, billeder, slogans og emballage tilhører Little Tikes. Behold denne adresse og emballage til eventuel senere brug, da disse indeholder vigtige oplysninger. Indhold, herunder specifikationer og farver, kan afvige fra billederne på pakken. Vedledning inkluderet. Fjern al emballage, herunder mærkater, bånd & sammenlimninger for dette produkt gives til et barn.

GARANTI

Little Tikes Company laver sjovt legetøj af høj kvalitet. Vi garanterer over for den oprindelige køber, at dette produkt er fri for fejl i materialerne eller håndværket i et år* fra købsdatoen (dateret salgskvittering er påkrævet som bevis på køb). Little Tikes Company bestemmer udelukkende hvilke udbedringer, der vil være gældende i henhold til denne garanti og disse vil enten være udskitning af de defekte dele af produktet eller refundering af produktets købspris. Denne garanti er kun gyldig såfremt produktet er blevet samlet og vedligeholdt som vejledningen foreskriver. Denne garanti dækker ikke misligholdelse, ulde, almindelige skandhedstje såsom blekning eller mærker efter siltage eller alle andre fejl, der ikke henhører under fejll ved materialet og håndværket. *Garantiperioden er på tre (3) måneder for børnehaver eller kommercielle købere.

Utfører U.S.A og Canada: Kontaktsted vedrørende køb af garantiservice. Denne garanti giver dig specifikke juridiske rettigheder og du kan også have andre rettigheder, som varierer fra land/stat til land/stat. Visse lande/stater tillader ikke eksklusion eller begrænsning af uheldige eller følgeskader, derfor gælder ovenstående begrænsning eller eksklusion måske ikke dig.

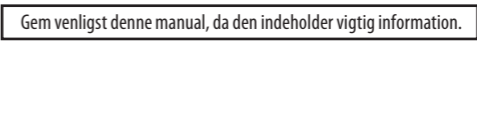

Gem venligst denne manual, da den indeholder vigtig information.

NORSK

LEKEHUS

Ålder 2 år og eldre

Kvitteringen bør gjemmes som bevis på at innkjøpet har funnet sted.

⚠ ADVARSEL:

PRODUKTET MÅ MONTERES AV VOKSNE.

- Oppbevar disse bruksanvisningene til senere bruk.
- Esken inneholder små deler før montering: skruer/mutre med skarpe kanter og spisser, som medfører kvelningsfare. Oppbevares utlilgjengelig for barn til produktet er ferdig montert.
- Beskytt øynene. Benytt alltid beskyttelsesbriller ved bruk av verkøy.
- Dette produktet er kun beregnet til utendørsbruk hjemme for familier.
- Dette produktet krever ikke beis eller lakk. Hvis du velger å påføre beis eller lakk, vær sikker på at du velger materialer som overholder gjeldende sikkerhetskrav for bly, tungmetaller og ftatater i produkter for barn.

KUNDESERVICE

www.littletikes.com

TOP-TOY A/S

Roskildevej 16,

Tune

DK-4000 Roskilde

Denmark

Tel: +45 46 16 36 56

Fax: +46 46 16 36 86

Trykt i USA

© The Little Tikes Company, et MGA Entertainment-selskap. LITTLE TIKES® er et varemærke for Little Tikes i USA og andre land. Alle logoer, navn, skikkelser, likheter, bilder, slagord og emballasjeforforming tilhører Little Tikes. Ta vare på denne adresse og emballasen som referanse siden den inneholder viktig informasjon. Innhold, inkludert spesifikasjoner og färger, kan variere fra fotografier som ble vist på pakken. Bruksanvisning inkludert. Fjern all emballasje inkludert merkelapper, bånd & stifter før produktet blir gitt til et barn.

BEGRENSET GARANTI

Little Tikes Company lager morsomme leker av høy kvalitet. Vi garanterer den opprinnelige kjøperen at dette produktet er uten defekter i materialer eller fabrikkasjon i et år * fra kjøpedatoen. (Det kreves datert kvittering som bevis på kjøp). De eneste erstatningsmidler tilgjengelig under denne garantien vil være enten utskifting av den defekte delen av produktet eller refusjon av kjøpsprisen for produktet, kun etter Little Tikes Company's skjønn. Denne garantien gjelder kun hvis produktet er satt sammen og vedlikeholdt i følge bruksanvisningen. Denne garantien dekker ikke misbruk, uhell, kosmetiske spørsmål slik som falmning eller oppskraping fra normal bruk eller alle andre grunner som ikke oppstår pga. defekter i materiale eller fabrikkasjon. *Garantiperioden er tre (3) måneder for daghjem eller kommersielle kjøpere.

Utfører U.S.A. og Canada: La kontakt med stedet hvor produktet ble kjøpt for service dekket av garanti. Denne garantien gir deg visse juridiske rettigheter, og du kan også ha andre rettigheter som varierer fra land/delstat til land/delstat. Enkelte land/delstater anerkjenner ikke unntak for eller begrænsninger i erstatningsansvaret for pålepen skade eller følgeskade, så begræ

172854E3

Fora dos EUA e do Canadá: Contate o local de compra para a prestação de serviços da garantia. Esta garantia lhe confere direitos legais específicos e você ainda pode contar com outros direitos que variam de estado para estado. Alguns estados não permitem a exclusão ou limitação de responsabilidade incidental ou consequential, portanto a limitação ou exclusão acima pode não ser válida no seu caso.

Por favor mantenha este manual, pois ele contém informações importantes.

SUOMI

LEIKKIMÖKKI

Ikä: 2-vuotiaat ja sitä vanhemmat

Ole hyvä ja säilytä kassakuitti ostosotitisteena.

HUOM!

KOKOAMISEN TARVITTAAN AIKIUIVEN.

- Säilytä nämä ohjeet tulevaisuuden varalta.
- Ennen kokoonpanoa on huomattava, että tässä pakkauksessa on pieniä osia, jotka aiheuttavat tukehtumisvaaran ja joissa voi olla teräviä reunoja ja kärkiä. Ne on pidettävä poissa lasten ulottuvilta ennen kokoonpanoa.
- Suojaa silmiäsi. Käytä suojalaseja aina kun vasaroit.
- Tämä tuote on tarkoitettu vain ulkoikäyttöön kotona perhepiirissä.
- Tässä laitteessa ei tarvita petsiä eikä lakkaa. Jos päätät lisätä petsiä tai lakkaa, varmista, että valitset aineita, jotka ovat lapsille tarkoitettujen tuotteiden lijiä, raskasmetalleja ja ftalaatteja koskevien, suositeltavien turvallisuusrajoitusten mukaisia.

AMO OY KULUTTAJAPALVELU

www.amo.fi

Maahantuojat: Amo Oy, Vantaa

Puh: 02-2841153

Säilytä nämä tiedot.



Painettu Puolassa.

© The Little Tikes Company, MGA Entertainment yhtiö. LITTLE TIKES® on Little Tikesin tavaramerkki Yhdysvalloissa ja muissa maissa. Kaikki logot, nimet, henkilöahmot, tuotokuvat, kuvut, tunnukset ja myyntipäilykset ovat Little Tikesin omaisuutta. Tämä osoite ja pakkaus on säilytettävä myöhempää tarvetta varten, sillä ne sisältävät tärkeitä tietoja. Sisälto, tekniset tiedot ja värit mukaan lukien, voi erota pakkauksessa olevista valokuvista. Ohjeet toimitetaan mukana. Pakkaus, mukaan lukien laput, narut ja harsimalangat, on poistettava kokonaan ennen kuin tämä tuote annetaan lapselle.

RAJOITETTU TAKUU

Little Tikes Company valmistaa hauskoja, laadukkaita leluja. Takaamme alkupeiräselä ostajalle, että tässä tuotteessa ei ole aine- eikä valmistusvirheitä yhden vuoden* ajan ostopäivästä lukien (pääväimäärällä varustettu ostonkitti voidaadan todistuksena ostopäivästä). Little Tikes Companyn yksinomaisten valinnan mukaan ostajalle annettava ainoana korvauksena on tämän takuun perusteella joko tuotteen virallisen osan vaihtaminen tai tuotteen ostohinnan takaisinmaksu. Tämä takuu on voimassa vain siinä tapauksessa, että tuote on koottu ja siitä on huolehdittu ohjeiden mukaisesti. Tämä takuu ei kata väärinkäyttöä, onnettomuuksia, kosmeettisia seikkoja, kuten normaalkäytöstä aiheutuva haalistuminen tai naarmuuttuminen, eikä muiltakaan seikoilta, jotka eivät ole aiheutuneet aine- tai valmistusvirheistä. *Takuukaika on kolme (3) kuukautta, jos ostajana on päivähoitola tai liikeyritys.

USA: ja Kanada ulkopuolella: Takuupalvelun saa ottamalla yhteyden tuotteen myyneeseen liikkeeseen. Tämä takuu antaa ostajalle tiettyä laillista oikeuksia. Ostajalla voi olla myös muita oikeuksia, jotka vaihtelevat maasta toiseen. Jotkin maat eivät salli satunnaisten tai seuramusvahinkojen pois jättämistä tai rajoittamista, joten edellä mainittu rajoitus tai pois jättäminen ei ehkä koske ostajaa.

Pidä tämä käsikirja koska se sisältää tärkeitä tietoja.

MAGYAR

JÁTSZÓHÁZ

Kor: Másfél éves kor felett

Kérjük, tartsa meg a blokkot, mint a vásárlást bizonyító dokumentumot.

FIGYELMEZTETÉS: AZ ÖSSZESZERELÉST FELNŐTT SZEMÉLY VÉGEZZE.

- Tartsa meg a használati utasítást, mivel az fontos információkat tartalmaz.
- A nem összeszerelt játéka, olyan apró elemeket valamint anyagokat tartalmaz, melyek lenyelés veszélyével, vagy az éles sarkok és élek által okozott sérüléssel fenyegetnek. Tartsa távol a játékot gyermekektől, mielőtt azt teljesen össze nem szereli.
- Óvja a szemeket. Kalapács használatakor mindig viseljen védőszemüveget.
- A termék kizárólag otthoni, kültéri használatra készült.
- A termék nem igényel pácot vagy lakkot. Ha úgy dönt, hogy pácolást vagy lakkot visz fel a termékre, győződjön meg róla, hogy a kiválasztott anyagok megfelelneek a gyermekek által használt termékeknél az ólommal, nehézfémekkel és ftalátokkal szemben támasztott biztonsági követelményeknek.

ÜGYFÉLSZOLGÁLAT www.littletikes.com

ul. Grotgera 15a

76-200 Słupsk

Poland

tel. +48 59 847 4417

fax +48 59 847 4446



Nyomatva Lengyelországban.

© The Little Tikes Company, a MGA Entertainment vállalat tagja. A LITTLE TIKES® a Little Tikes védjegye az USA-ban és más államokban. Minden embléma, név, karakter, jellemző vonás, kép, szlogen és csomagolás megjelenés a Little Tikes tulajdona. A címlet és a csomagolás meg kell őrizni a konzultációhoz, mivel fontos tudnivalókat tartalmaz. A tartalom, köztük a specifikáció és a színek különbözhetnek a csomagoláson lévő fényképektől. Az útmutató csatolva van. A termék a gyermeknek való átadása előtt, el kell távolítani az egész csomagolást, beleértve a címkeket, szalagokat és tüzőkapcsokat is.

GARANCIA

A Little Tikes cég magas minőségű, vidám játékokat gyárt. A vásárló a vásárlás napjától számítot egy éves* időtartama garanciát kap tőlünk arra, hogy a termékünkben nincs anyag- vagy gyártási hiba (a vásárlás igazoló bizonyítéként be kell mutatni a dátummal ellátott blokkot). A Little Tikes cég döntésének megfelelően a vásárlónak a reklamáció keretében joga van a hibás alkatrészt cseréjéhez vagy a megvásárolt termék árának visszatérítéséhez. A jelen garancia kizárólag akkor érvényes, ha a termék az utasításnak megfelelően szerelték össze és tartották karban. Jelen garancia nem terjed ki a nem megfelelő használat esteire, a balesetekre, az olyan kozmetikai problémákra, mint a szin hálygyodás, vagy a normális használat közben keletkezett karcolások, sem bármilyen más okra, ami nem anyag- vagy gyártási hibából keletkezett.

U.S.A és Kanada: Ahhoz, hogy a garancia úgyeben segítségét kaphjon, keresse fel a www.littletikes.com weblapot, telefonáljon a 1-800-321-0183 száma, vagy írjon a következő címre: Consumer Service, The Little Tikes Company, 2180 Barlow Road, Hudson OH 44236, U.S.A. Némelyik cserealkatrész kapható a garancia letelte után is; ebben az úgyben, kérjük, lépjen kapcsolatba velünk.

Az U.S.A és Kanada területén kívül: Ahhoz, hogy segítségét kaphasson a garancia úgyeben, az előadóz kell fordulnia. Jelen garancia a vásárlónak meghatározott jogokat ad, de nem korlátozza a jogszabályok szerint öt megilleto egyeb jogokat. Némelyik esetben nem lehet kizárni a felelősséget a véletlen sérülésekért, tehát a fenti korlátozásoknak nincs helye.

Kérjük, tartsa ezt a kézikönyvet, mert fontos információkat tartalmaz.

SLOVENČINA

HRACÍ DOM

Veková kategória: 2 roka a vyššie

Uchovajte si paraón ako doklad o nákupu.

UPOZORNENIE MONTÁŽ MUSIA VYKONAŤ DOSPELÍ.

- Uchovajte si návod na použitie pretože obsahuje dôležité informácie.
- Hráčka pred montážou obsahuje malé súčasti, ktoré môžu byť nebezpečné v prípade prehltnutia alebo poranenia o ostré hrany a rohy. Neúplne rozložený výrobok udržuje mimo dosahu detí.
- Chráňte oči. Počas používania kladiva zložte si ochranné okuliare.
- Tento produkt je určený len na domáce rodinné použitie v exteriéri.
- Tento výrobok si nevyžaduje nanesenie lazúry alebo krycieho laku. Ak sa rozhodnete na výrobok naniesť lazúru alebo krycí lak, uistite sa, či ste vybrali materiály, ktoré splňajú bezpečnostné požiadavky pre detské výrobky v súvislosti s použitím olova, ťažkých kovov a ftalátov.

SLUŽBY ZÁKAZNÍKOM

www.littletikes.com

ul. Grotgera 15a

76-200 Słupsk

Poland

tel.: +48 59 847 4417

fax: +48 59 847 4446



Vytlačené v Poľsku

© The Little Tikes Company je súčasťou concernu MGA Entertainment. LITTLE TIKES® je obchodná značka spoločnosti Little Tikes v Spojených štátoch amerických a v ostatných krajinách. Akékoľvek logá, mená, postavy, podoby, obrázky, slogany a dizajn balení sú majetkom spoločnosti Little Tikes. Adresa a obal uschovajte pre prípadné konzultácie, pretože obsahujú dôležité informácie. Obsah, vrátane špecifikácií a farieb sa môžu líšiť proti snímkom umiestneným na obalu. Pred predaním výrobku dečkám odstránite obaly, vrátane nálepkov, páskov a spón.

ZÁRUKA

Firma Little Tikes vyrába kvalitné veselé hračky. Kupujúcim poskytujeme záruku na nezávadnosť materiálov a kvalitu vyhotovenia, na obdobie jedného roka odo dňa nákupu (podmienene predložením pokladničného bloku s dátumom nákupu). Podľa rozhodnutia firmy Little Tikes v rámci reklamácií spotrebiteľ má právo na výmenu súčasti alebo vrátenie ceny nákupu výrobku. Tento záruka bude uplatňovaná len v prípade, že montáž a údržba výrobku bola prevedená v súlade s návodom na jeho obsluhu. Záruka nebude uplatnená v prípade nevhodného použitia, nešťastných náhod, v prípade povrchových zmien ako zjasnenie intenzity farieb alebo škrabnutia povrchu, ktoré nevznikli v dôsledku obvyklého používania ani z iných dôvodov zapríčinených chybujúcim materiálom alebo chybujúcim vyhotovením výrobku.

USA a Kanada: Pre pomoc vo veci záruky prečítajte si našu stránku www.littletikes.com alebo zavolajte na číslo 1-800-321-0183 alebo napíšte na adresu: Consumer Service, The Little Company, 2180 Barlow Road, Hudson OH 44236, USA. Některé součásti výrobku si přístupné tak isto po uplynutí záruky. V tejto věci sa kontaktujte priamo s nami.

Mimo USA a Kanada: Pre pomoc vo veci záruky sa obráťte na predavača. Táto záruka dáva zákazníkovi určité práva, ale neobmedzuje iné práva vyplývajúce z náležitých, platných právnych predpisov. V některých prípadoch nebude možné vyloučiť zodpovednosť za náhodné poškodenie a preto výše uvedené omedzenie nebude použiteľné.

Prosím, majte tento návod, pretože obsahuje dôležité informácie.

ČESKY

HRACÍ DOMEČEK

Vekové skupiny: Od 2 roku

Uchovtejte si paraón jako doklad o nákupu.

VÝSTRAHA

VYŽADUJE SI MONTÁŽ Dospělými osobami.

- Uchovtejte si návod protože obsahuje důležité informace.
- Souprava před složením obsahuje malé části, které vytvářejí nebezpečí polknutí nebo zranění o ostré hrany a rohy. Do chvíle skončení skládání udržte mimo dosah dětí.
- Chráňte oči. Při používání kladiva používejte ochranní brýle.
- Tento výrobek je určen k venkovnímu použití pouze pro domácnosti.
- Tento produkt nevyžaduje namoření nebo nalakování. Pokud se rozhodnete jej namořit nebo nalakovat, vyberte materiály, které odpovídají příslušným bezpečnostním požadavkům na obsah olova, těžkých kovů a ftalátů v produktech pro děti.

ZÁKAZNICKÝ SERVIS

www.littletikes.com

ul. Grotgera 15a

76-200 SŁUPSK, Polsko

tel. +48 59 847 4417

fax: +48 59 847 4445



Vytisťeno v Polsku

© The Little Tikes Company, spol. s r.o. skupiny MGA Entertainment. LITTLE TIKES® je obchodní známku společnosti Little Tikes v USA a jiných zemích. Všechna loga, názvy, symboly, vyobrazení, obrázky, slogany a vzhled balení jsou majetkem společnosti Little Tikes. Adresa a obal uschovtejte pro případnou konzultace, protože obsahují důležité informace. Obsah, včetně špecifikace a barev se mohou lišit od snímků umístěných na obalu. Před předáním výrobku dětem odstraňte obaly, včetně etiket, pásků a spón.

ZÁRUKA

Firma Little Tikes vyrábí vysoké kvality veselé hračky. Kupující obdrží naši záruku na nezávadnost materiálů a kvalitu vyhotovení, na období jednoho roku ode dne nákupu (podmínené předložením pokladničného bloku s dátum nákupu). Die rozhodnutí firmy Little Tikes v rámci reklamácie spotrebiteľ nabýva právo na výmenu súčasti alebo vrátenie ceny nákupu výrobku. Tento záruka bude uplatňovaná pouze v prípade, že montáž a konzervace výrobku byla provedena shodně s návodem na jeho obsluhu. Záruka nebude uplatněna v prípade nevhodného použitia, nešťastných náhod, v prípade povrchových zmien jako rozjasnení intenzity barev nebo škrabnutí povrchu, které nevzniklo v důsledku obvyklého používání ani z jiných důvodů zapříčinených vadným materiálem nebo vadným vyhotovením výrobku.

USA a Kanada: Pro pomoc ve věci záruky navštivte naši stránku www.littletikes.com nebo zavolejte na číslo 1-800-321-0183 nebo napíšte na adresu: Consumer Service, The Little Tikes Company, 2180 Barlow Road, Hudson OH 44236, USA. Některé části výrobku jsou přístupné taky po uplynutí záruky. V této věci se kontaktujte přímo s námi.

Mimo USA a Kanada: Pro pomoc ve věci záruky se obraťte na prodáváče. Táto záruka spotrebiteľovi dáva určité práva, ale neomezuje jiné práva vyplývajúce z náležitých, platných právnych predpisov. V některých případech nebude možné vyloučit zodpovednosť za náhodné poškodenie a preto výše uvedené omedzení nebude použiteľné.

Prosím, mějte tento návod, protože obsahuje důležité informace.

РУССКИЙ

ИГРОВОЙ ДОМИК

Возраст: от полутора лет и старше

Следует сохранить инструкцию по монтажу, потому что она содержит важную информацию

Сохраните, пожалуйста, чек как подтверждение покупки.

ПРЕДОСТЕРЕЖЕНИЕ: УСТАНОВКА ДОЛЖНА ПРОИЗВОДИТЬСЯ ВЗРОСЛЫМИ.

- Сохраните инструкцию монтажа, потому что она содержит важную информацию.
- Неустановленная игрушка содержит мелкие детали и материалы, которые создают опасность проглотить или пораниться острыми краями и углами. Беречь от детей до тех пор, пока игрушка не будет собрана.
- Следует защитить глаза. Используя молоток, всегда следует надевать защитные очки.
- Данное изделие предназначено только для домашнего семейного использования вне производства.
- Для данного изделия не требуются морилка или лак. Если вы хотите использовать морилку или лак, обязательно выбирайте материалы, которые соответствуют применимым требованиям по безопасности в отношении свинца, тяжелых металлов и фталатов в изделиях для детей.

ОБСЛУЖИВАНИЕ КЛИЕНТА

www.littletikes.com

ul. Grotgera 15A

76-200 Słupsk

Польша

Тел. +48 59 847 4417

Факс. +48 59 847 4446



Напечатано в Польше.

© The Little Tikes Company входит в состав концерна MGA Entertainment компания. LITTLE TIKES® является товарным знаком компании Little Tikes на территории США и в других странах. Все логотипы, названия, персонажи, образы, изображения, рекламные слоганы и внешний дизайн упаковки являются собственностью компании Little Tikes. Адрес и упаковка следует сохранить для консультаций, поскольку они содержат важную информацию. Содержимое, т.е. спецификация и цвета, могут отличаться от показанных на фотографии. Инструкция приложена. Прежде, чем передать изделие в пользование детям, следует удалить всю упаковку, этикетки, ленты и скрепки.

ГАРАНТИЯ

Фирма Little Tikes производит веселые игрушки высокого качества. Покупатель получает гарантию в том, что наш продукт не имеет брака материалов или выполнения на период одного года с момента покупки (доказательством покупки является чек, содержащий дату покупки). Согласно решению фирмы Little Tikes, правом клиента является в рамках рекламации требование о замене дефектных частей или возврат уплаченной суммы. Данная гарантия имеет место только тогда, когда изделие эксплуатировалось и устанавливалось согласно инструкции. Эта гарантия не касается случаев неправильного использования, несчастных случаев, косметических вопросов, как например, потеря насыщенности цвета или царапины, возникающих в процессе нормального использования, а также других причин, вытекающих из недостатков материала или производства.

США и Канада: Для того, чтобы получить помощь по вопросам гарантии, зайдите на сайт www.littletikes.com. Позвоните по номеру 1-800-231-0183 или напишите по адресу: Consumer Service, The Little Tikes Company, 2180 Barlow Road, Hudson OH 44236, U.S.A. Некоторые запчасти есть в наличии и после истечения срока гарантии; по этому вопросу контактируйте с покупателем, с нами.

За пределами США и Канады: Для того, чтобы получить помощь по вопросам гарантии, обращайтесь к продавцу. Гарантия дает потребителю определенные права, но не ограничивает других прав, вытекающих из правовых норм, которые могут ему принадлежать. В некоторых случаях невозможно нести ответственность за случайные повреждения, тогда вышеприведенные ограничения не найдут применения.

Храните это руководство, поскольку оно содержит важную информацию.



XIM172854E3-3 - 11/13

ΕΛΛΗΝΙΚΑ

ΠΑΙΧΝΙΔΟΣΠΙΤΟ

Ηλικίες: 2 ετών και άνω
Φυλάξτε την απόδειξη αγοράς.

⚠ ΠΡΟΕΙΔΟΠΟΙΗΣΗ:

ΕΝΗΛΙΚΩΝ ΣΥΝΕΛΕΥΣΗ ΠΟΥ ΑΠΑΙΤΟΥΝΤΑΙ.

- Κρατήστε αυτές τις οδηγίες για μελλοντική χρήση.
- Πριν τη συναρμολόγηση, σημειώστε ότι η συσκευασία περιέχει μικρά εξαρτήματα: το υλικό πιθανόν να προκαλέσει κίνδυνο ασφυξίας και να περιέχει κοφτερές άκρες και μύτες. Φυλάξτε το μακριά από τα παιδιά μέχρι τη συναρμολόγηση.
- Προστατεύστε τα μάτια σας. Φοράτε πάντα γυαλιά προστασίας όταν χρησιμοποιείτε σφυρί.
- Το παρόν προϊόν προορίζεται μόνο για υπαίθρια οικιακή οικογενειακή χρήση.
- Το παρόν προϊόν δεν απαιτεί βαφή ή βερνίκι. Αν αποφασίσετε να προσθέσετε βαφή ή βερνίκι, φροντίστε να επιλέξετε υλικά που συμμορφώνονται με τις ισχύουσες απαιτήσεις ασφάλειας για μολυβδό, βαριά μέταλλα και φθαλικές ενώσεις σε παιδικά προϊόντα.

ΕΞΥΠΗΡΕΤΗΣΗ ΠΕΛΑΤΩΝ

Έχετε κάποια ερώτηση ή επιφύλαξη σχετικά με αυτό το προϊόν; Παρακαλούμε ελάτε σε επαφή με το κατάστημα από όπου το προϊόν αγοράστηκε. Εάν χρειάζεστε επιπρόσθετη βοήθεια, επικοινωνήστε με τον τοπικό διανομέα. Εάν ακόμη έχετε κάποιο πρόβλημα ή ερώτηση, παρακαλούμε να μας γράψετε στην ακόλουθη διεύθυνση:

Little Tikes Greece
Giochi preziosi Hellas S.A.
7 Granikou Str., Maroussi,
151 25 Athens, Greece
Tel: +30210 61.00.381-2



Εκτυπώθηκε στην Πολωνία.

© The Little Tikes Company, μια θυγατρική εταιρία της MGA Entertainment. Το LITTLETIKES® είναι εμπορικό σήμα της Little Tikes στις Η.Π.Α. και σε άλλες χώρες. Όλα τα λογότυπα, οι επωνυμίες, οι χαρακτήρες, οι προσομιμώσεις, οι εικόνες, τα αλόγικα και η εμφάνιση συσκευασίας αποτελούν ιδιοκτησία της Little Tikes. Παρακαλούμε κρατήστε αυτή τη διεύθυνση και τη συσκευασία για αναφορά διότι περιέχει σημαντικές πληροφορίες. Το περιεχόμενο, συμπεριλαμβανομένων και των προδιαγραφών και των χρωμάτων, ενδέχεται να διαφέρει από φωτογραφίες που απεικονίζονται στη συσκευασία. Περιλαμβάνονται οδηγίες. Παρακαλούμε αφαιρέστε όλο το υλικό συσκευασίας περιλαμβανομένων και των ετικετών, των σχοινιών και των ραφών προτού δώσετε αυτό το προϊόν σε ένα παιδί.

ΠΕΡΙΟΡΙΣΜΕΝΗ ΕΓΓΥΗΣΗ

Η Εταιρία Little Tikes κατασκευάζει διασκεδαστικά, υψηλής ποιότητας παιχνίδια. Εγγυώμαστε στον αρχικό αγοραστή ότι αυτό το προϊόν δεν φέρει ελαττώματα σε υλικά ή συσκευασία για ένα έτος *από την ημερομηνία αγοράς (απαιτείται η απόδειξη αγοράς με ημερομηνία πώλησης). Οι μόνες αποζημιώσεις που διαθέτονται υπό αυτήν την εγγύηση, κατά την αποκλειστική κρίση της Εταιρίας Little Tikes, θα είναι είτε η αντικατάσταση του ελαττωματικού εξαρτήματος του προϊόντος ή η επιστροφή της τιμής αγοράς του προϊόντος. Η εγγύηση αυτή ισχύει μόνο εάν το προϊόν έχει συναρμολογηθεί και συντηρείται σύμφωνα με τις οδηγίες. Η εγγύηση αυτή δεν καλύπτει κακή χρήση, ατύχημα, θέματα αισθητικής όπως το ξεθώριασμα ή τα σχίσματα από φυσική φθορά, ή οποιαδήποτε άλλη αιτία που δεν προκύπτει από ελαττώματα σε υλικά και εργασία. * Η περίοδος εγγύησης ισχύει για (3) μήνες για τη φροντίδα εμπορικών αγοραστών.

Για τις Η.Π.Α. και τον Καναδά: Για πληροφορίες σέρβις ή αντικατάσταση σχετικά με την εγγύηση εξαρτημάτων, παρακαλούμε επισκεφθείτε τον ιστότοπό μας στη διεύθυνση www.littletikes.com, τηλεφωνήστε στον αριθμό 1-800-321-0183 ή γράψτε στη διεύθυνση: Consumer Service, The Little Tikes Company, 2180 Barlow Road, Hudson, OH 44236, USA. Ορισμένα εξαρτήματα ενδέχεται να είναι διαθέσιμα για αγορά αφού ληξει η εγγύηση – επικοινωνήστε μαζί μας για λεπτομέρειες.

Εκτός των Η.Π.Α. και του Καναδά: Επικοινωνήστε με το μέρος όπου αγοράσατε το προϊόν σχετικά με το σέρβις εγγύησης. Η εγγύηση αυτή σας παραχωρεί συγκεκριμένα νομικά δικαιώματα, και μπορεί να έχετε και άλλα δικαιώματα επίσης, τα οποία διαφέρουν από χώρα /πολιτεία σε χώρα / πολιτεία. Ορισμένες χώρες/πολιτείες δεν επιτρέπουν την εξάλειψη περιορισμών τυχαίας ή επακόλουθης ζημιάς, και ως εκ τούτου ενδέχεται ο ανωτέρω περιορισμός ή η εξάλειψη να μην ισχύουν για εσάς.

Παρακαλώ κρατήστε αυτό το εγχειρίδιο καθώς περιέχουν σημαντικές πληροφορίες.